

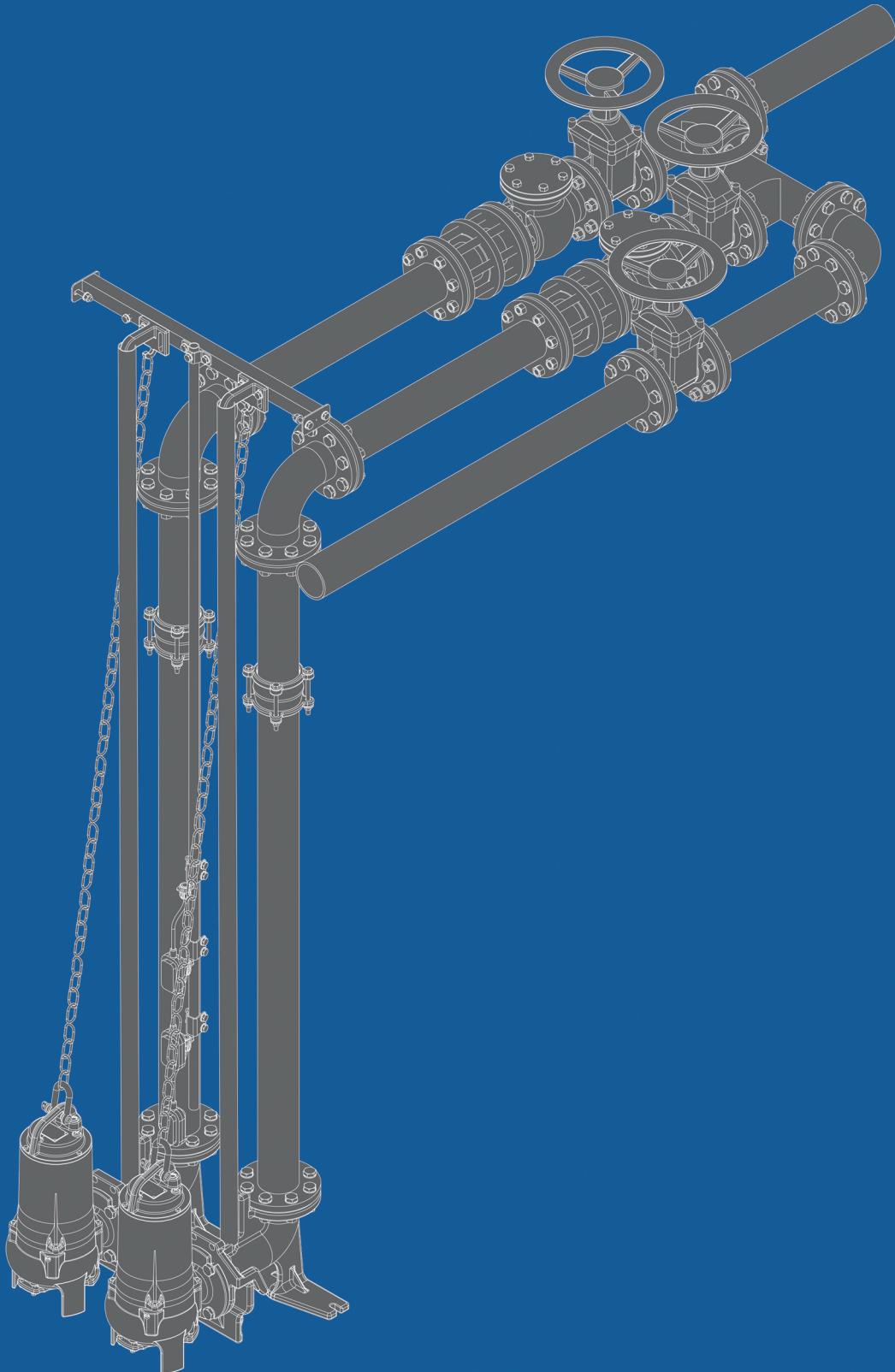

AQUASTAR

Aquahidro

Conjunto de instalação hidráulica para elevatórias





A Aquastar fabrica equipamentos para o bombeamento de esgoto, efluentes industriais e água, sistemas de pressurização, sistemas de fossas sépticas, ETE's compactas, sistemas de tratamento incluindo os conjuntos de acessórios para estações elevatórias.

Uma de nossas principais competências é integrar diferentes tecnologias e conhecimento para criar produtos que atendam aos maiores desafios da construção civil, saneamento, indústria e agricultura em relação ao manejo de água e efluentes.

Construção Civil



Saneamento



Indústria



Agricultura



- ✓ Estações elevatórias para esgoto: modelos domiciliares e coletivas
- ✓ Bombas submersíveis para águas servidas
- ✓ Skids de pressurização
- ✓ Estações elevatórias para esgoto e efluentes industriais
- ✓ Mini-estações compacta de tratamento de esgoto
- ✓ Biofiltros
- ✓ Conjunto de instalação hidráulica para elevatórias
- ✓ Misturadores submersíveis e aceleradores de fluxo
- ✓ Aeradores submersíveis
- ✓ ETE's compactas
- ✓ Kits de bombeamento

Aquahidro

Descrição geral

Os conjuntos de instalação Aquahidro são conjuntos de conexões que integram todas as partes de uma elevatória.

Exceto as partes em alvenaria. Os componentes são dimensionados conforme as vazões e diretrizes do produto. E podem incluir os painéis de acionamento.

As bombas podem ser do tipo submersíveis ou de deslocamento positivo.

A centralização de fornecimento em um único provedor minimiza as chances de erro ou falta de material no momento mais caótico do projeto.

Aplicação

- ✓ Aplicado em estações elevatórias de esgoto e água;
- ✓ Instalações hidráulicas;
- ✓ Estações de tratamento de esgoto;
- ✓ Indústria alimentícia e química;
- ✓ Linhas de recalque.

Características

- ✓ Solução compacta;
- ✓ Acessórios sob medida para sua elevatória;
- ✓ Interface reduzida a um fornecedor;
- ✓ Fácil instalação;
- ✓ Segurança no funcionamento do sistema.

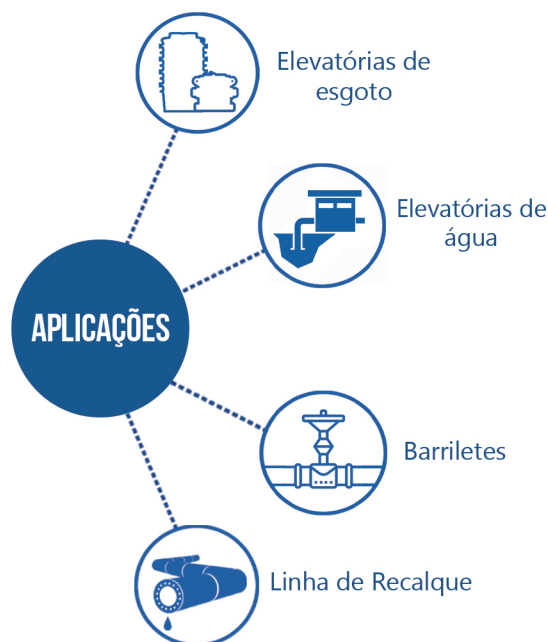

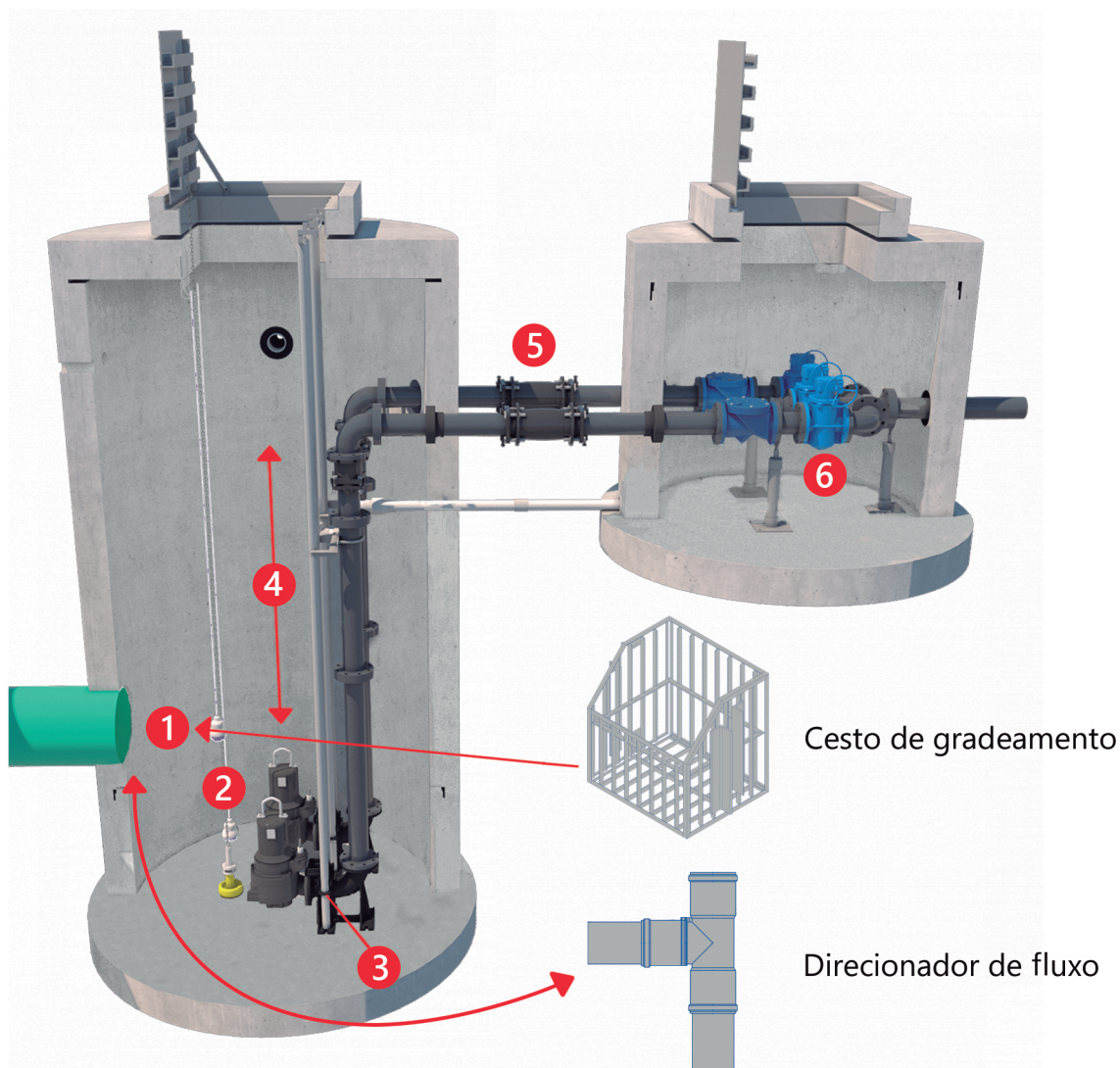

1 Cesto de gradeamento

Removível, em AISI304, possibilita a triagem dos sólidos grosseiros que podem danificar as bombas.

Pode integrar um sistema de gradeamento e desarenador em poço a montante da sucção.

2 Conjunto de acionamento

As elevatórias são acionadas por chaves-boias (padrão) e realizam o liga/desliga das bombas.

O sistema é regulável e removível, onde a elevatória pode ser reprogramada a qualquer momento.

3 Pedestais de acoplamento

As bombas se acoplam ao pedestal pelo próprio peso, garantindo operação silenciosa, segura e estanque.

A operação tipo *plug and play* elimina a necessidade de acesso do operador dentro da elevatória.

4 Tubo guia

Fabricado em AISI 304 o tubo guia tem como função içar a(s) bomba(s) para fora do reservatório para uma eventual manutenção.

Direcionar as guias das bombas.

5 Conexões em FoFo

As conexões em ferro fundido, servem para direcionar o fluxo do efluente e assim conectá-lo a rede de esgoto.

Podem ser em diversos materiais (CPVC, Pead, Fofo, etc.).

6 Caixa de válvulas

A caixa de válvula aloja equipamentos como as válvulas de gaveta, válvulas de retenção e conexões do barrilete que servem para fechar o fluxo de efluente para uma eventual manutenção ou manobra.

Kit de bombeamento

CPVC DN50

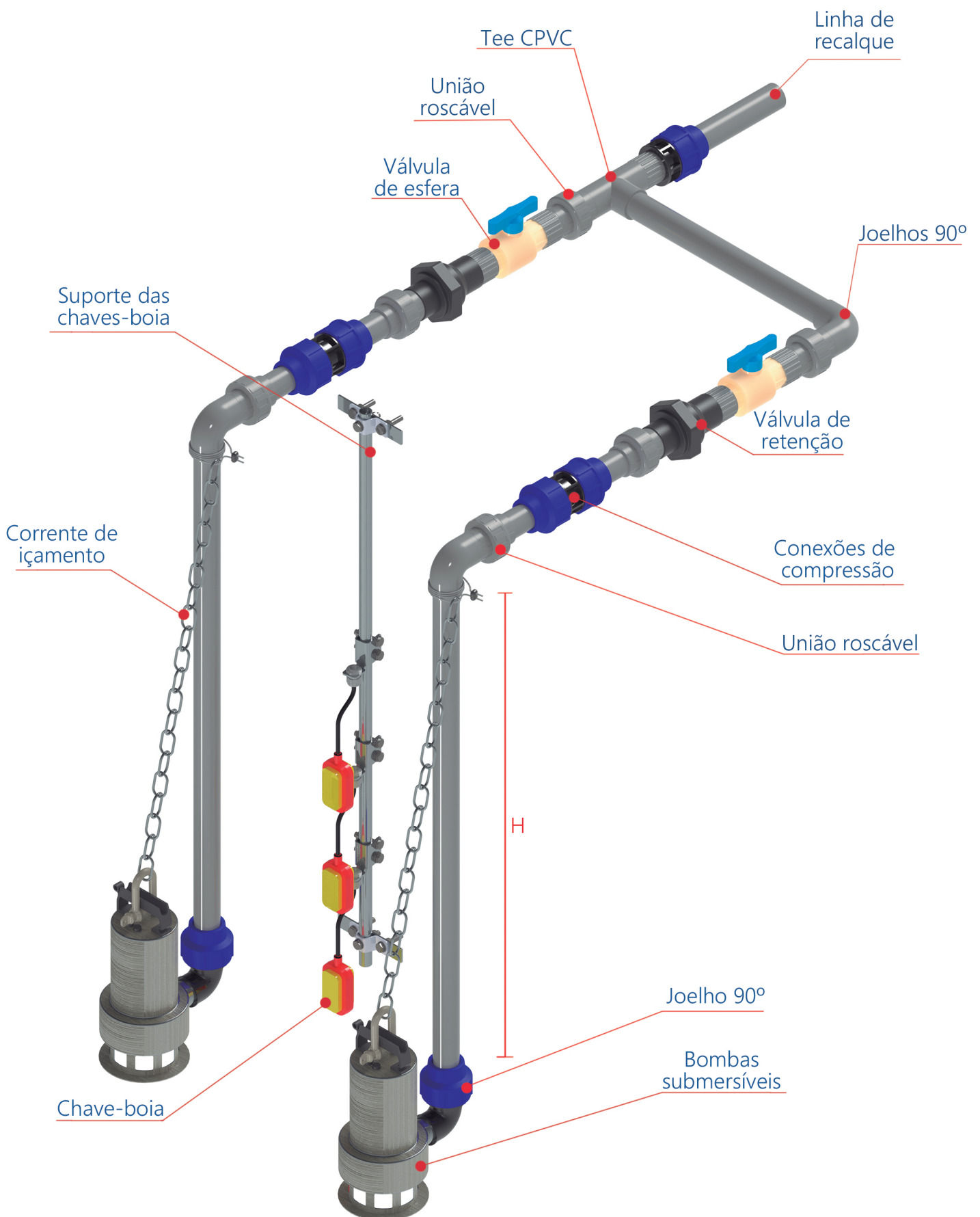

*O kit de bombeamento possui todos componentes necessários na instalação de uma elevatória.

* A altura (H) pode ser variável.

Kit de bombeamento

PEAD 50/75/90/110mm

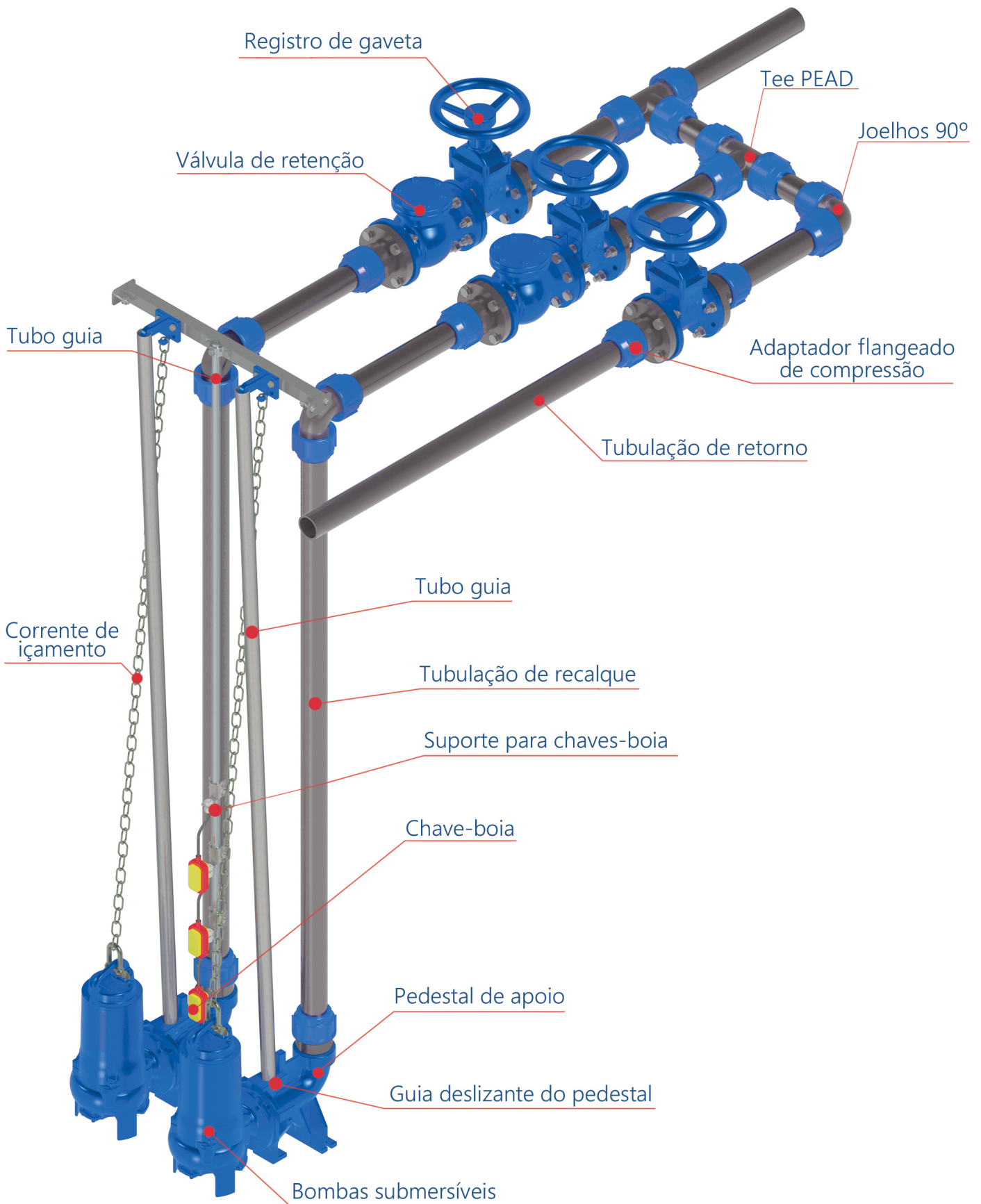

*O kit de bombeamento possui todos componentes necessários na instalação de uma elevatória.

* A altura pode ser variável.

Kit de bombeamento

Ferro fundido (FD) DN80

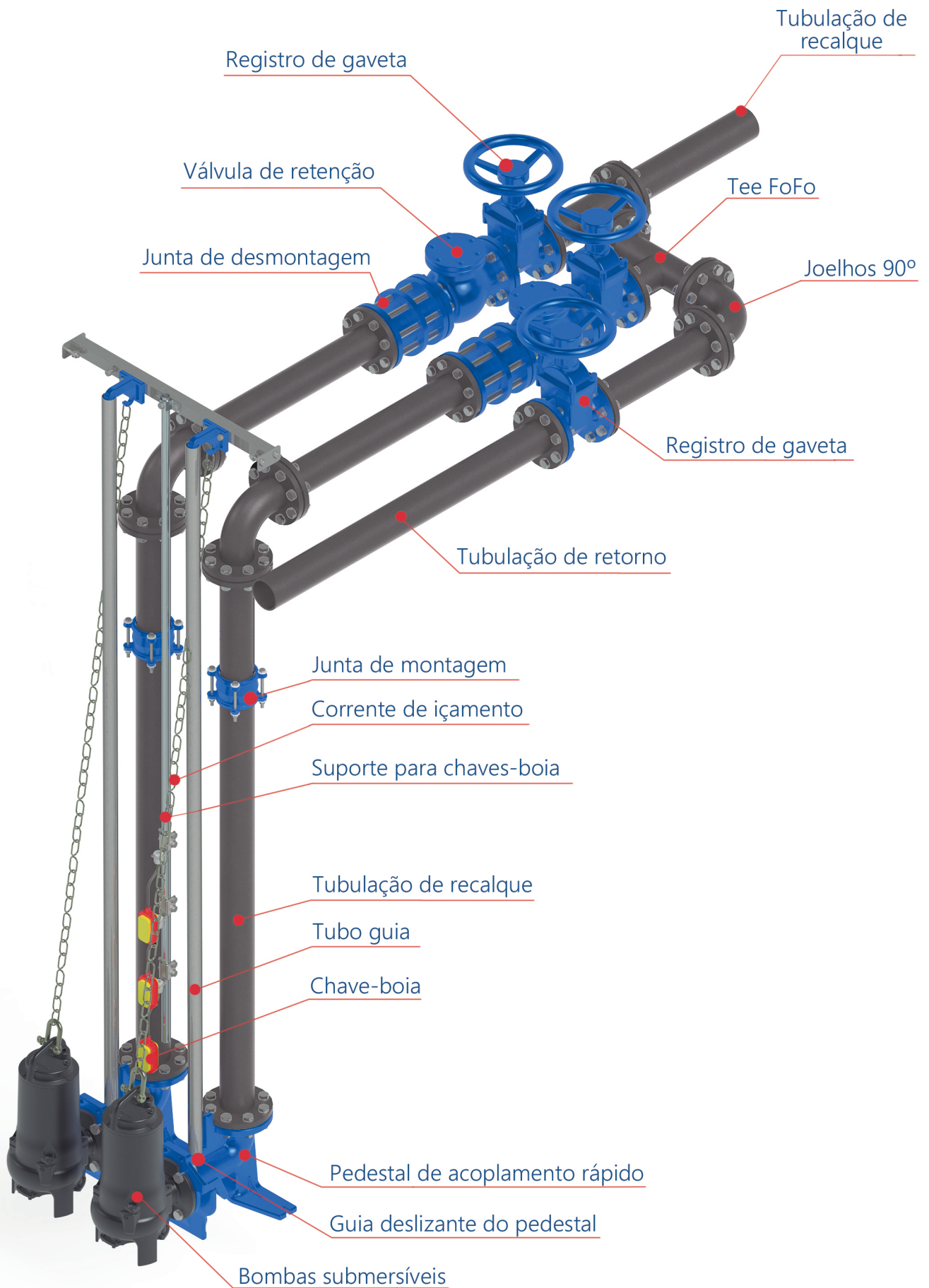

*O kit de bombeamento possui todos componentes necessários na instalação de uma elevatória.

* A altura pode ser variável.

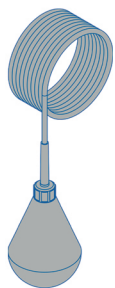

Chave boia

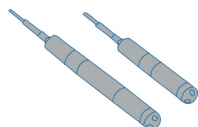

Sensor hidrostático

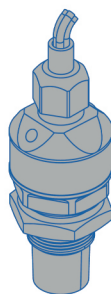

Sensor ultrassônico

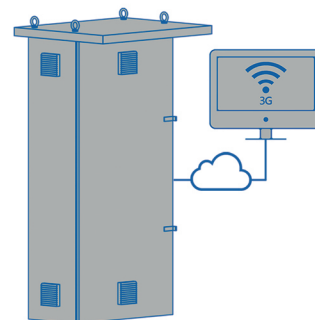

Painel elétrico e telemetria

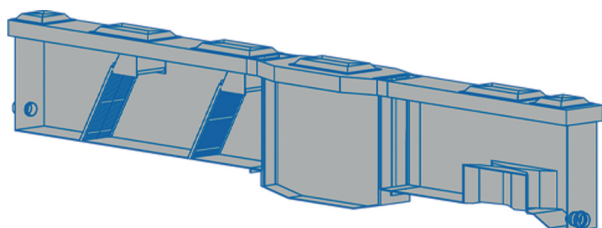

Tratamento preliminar com grades e desarenador

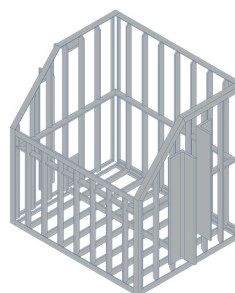

Cesto de gradeamento

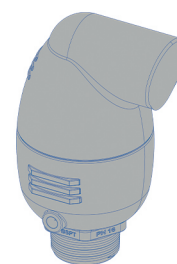

Ventosa

Por que utilizar um kit de bombeamento?



PORTFÓLIO

Centralizado em um único fornecedor.



SUPORTE TÉCNICO

Assistência técnica nacional.



INSTALAÇÃO

Rápida e econômica sem desperdícios ou falta de material.



QUALIDADE PREMIUM

Equipamentos de alta performance e fabricantes renomados.

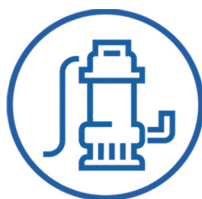

BOMBEAMENTO SUAVE

Materiais nobres e sensíveis, sem surpresas.



CONFIABILIDADE

Concebido e dimensionado por uma equipe experiente no assunto.

Luva

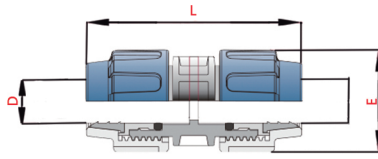

Tamanho (mm)	D (mm)	PN	L (mm)	E (mm)
50*50	50	16	232	94
75*75	75	16	300	130
90*90	90	16	316	153

Joelho 90°

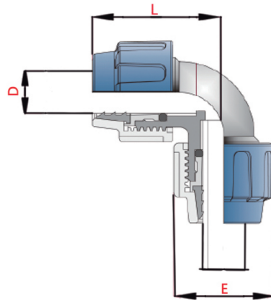

Tamanho (mm)	D (mm)	PN	L (mm)	E (mm)
50*50	50	16	136	94
75*75	75	16	177	130
90*90	90	16	209	153

Têe

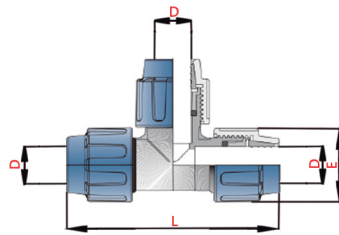

Tamanho (mm)	D (mm)	PN	L (mm)	E (mm)
50*50	50	16	272	94
75*75	75	16	354	130
90*90	90	16	418	153

Adaptador macho

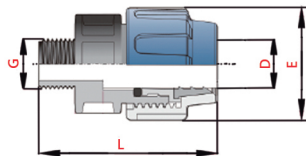

Tamanho (mm)	D*G (mm)	PN	L (mm)	E (mm)
50*1 1/2"	50*1 1/2"	16	108	94
50*2"	50*2"	16	108	94
75*3"	75*3"	16	140	130
90*3"	90*3"	16	148	153

Redução

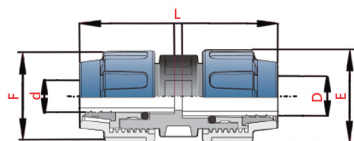

Tamanho (mm)	D*G (mm)	PN	L (mm)	E (mm)	F (mm)
63*50	63*50	16	125	94	94
75*63	75*63	16	140	130	114
90*63	90*63	16	148	153	114
90*75	90*75	16	148	153	130

*DE 110 sob encomenda

União



Tamanho (mm)	D (mm)	D1	L (mm)	Z (mm)
1-1/2"	48.26	83.4	84	36

Joelho 90°



Tamanho (mm)	D (mm)	PN	L (mm)	Z (mm)
1-1/2"	48.26	16	63	36

Têe



Tamanho (mm)	D (mm)	PN	L (mm)	Z (mm)
1-1/2"	48.26	16	63	36

Adaptador macho



Tamanho (mm)	D*G (mm)	M (mm)	L (mm)	Z (mm)
1-1/2"	48.26	1-1/2	69	36

Joelho 45°



Tamanho (mm)	D*G (mm)	PN	L (mm)	Z (mm)	M (mm)
1-1/2"	48.26	16	69	36	1-1/2

Tubos com flange

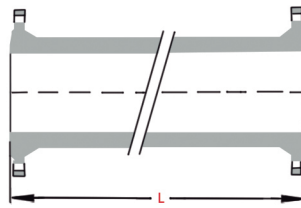

DN	L (m)	DE (mm)	Peso (flange)
80	5,8	98	4,0
100	5,8	118	4,8
150	5,8	170	6,5
200	5,8	222	9,6

*Outros tamanhos sob encomenda

*Variações de comprimento de 0,5 a 6 metros

Curva 45° com flange

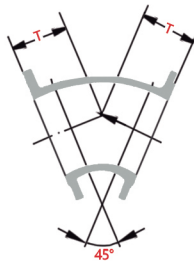

DN	t(mm)	PN	Peso (Kg)
80	130	16	6
100	140	16	8,5
150	160	16	9,5
200	180	16	10,5

Curva 90° com flange

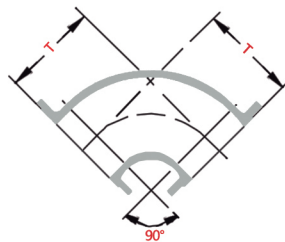

DN	t(mm)	PN	Peso (Kg)
80	165	16	9,5
100	180	16	11
150	220	16	18
200	260	16	28

Têe com flange

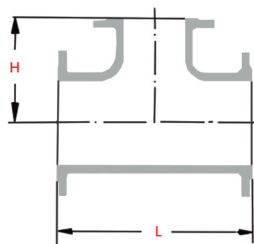

DN	L (mm)	PN	Peso (Kg)	H (mm)
80	320	16	15,3	165
100	360	16	18,5	180
150	440	16	32	220
200	520	16	47	260

Junção Y com flange

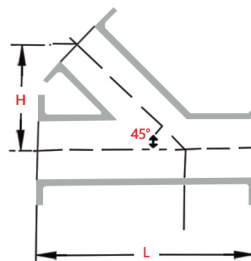

DN	L (mm)	L1 (mm)	Peso PN-16 (Kg)	H (mm)
80	400	90	17,2	195
100	430	90	20,8	215
150	530	95	36	270
200	600	95	55	321

Pedestal 2" - vertical

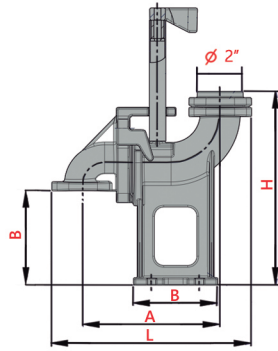
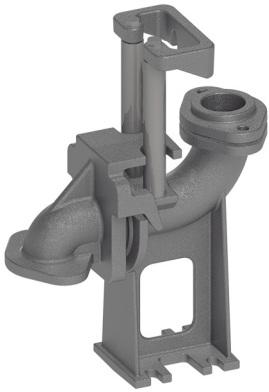

Polegadas (ø)	C (mm)	L (m)	H (mm)	A (mm)	B (mm)
2"	153	325	315	223	137

Bombas aplicáveis

Marcas	Modelo	Marcas	Modelos
Famac	JAC/FBS	Sulzer	Uni / Robusta
HCP	32GF21.0 a 2.2	Grundfos	DAB FEKA / AP50B
KSB	FI 500-1000 / K 1500 a 3000	Schneider	BCS 255 - 2" / Brava
Ebara	50DVS / DS		

Pedestal 2" - horizontal

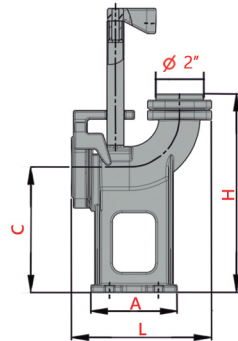

Polegadas (ø)	C (mm)	L (m)	H (mm)	A (mm)
2"	199	223	315	137

Bombas aplicáveis

Marcas	Modelo	Marcas	Modelos
Famac	JAC/FBS	Ebara	DW / DWVox / DVS / DG
Homa	GRP 16, 21, 24, 37 41 e 50	Wilo	MTS / Rexa / FA 50
HCP	32GF21.0 a 2.2/ 50GF22.2 a 4.5	Sulzer	UNI / Robusta
KSB	KRT S e F 40 / F1000T	Grundfos	DAB FEKA / AP50B
Schneider	Brava 2"		

Pedestal com flange-3" e 2½"

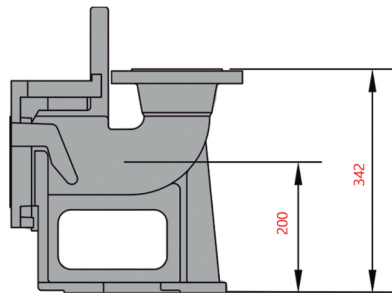
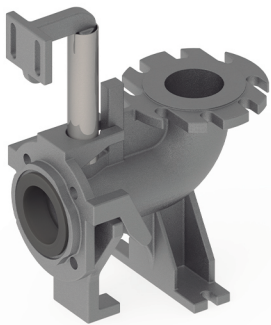

Bombas aplicáveis

Marcas	Modelo	Marcas	Modelos
Ebara	65(80)DVS / 50-80 DL-DLM / 50DG	Sulzer	3"-DN 80-Scavenger -EJ10 a EJ75
Wilo	Rexa Pro / FA / MTS	Grundfos	SE / SL / SEG - 3" / DN65-DN80
KSB	KRT S - F - K - E - Ø45 - Ø65 - Ø80	Schneider	BCS 365

Pedestal com rosca-3" e 2½"

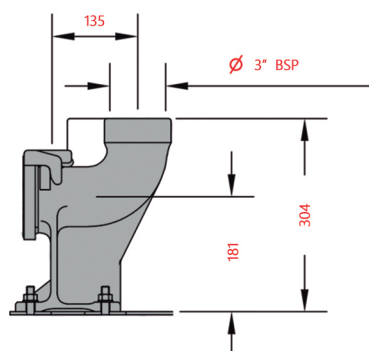

Bombas aplicáveis

Marcas	Modelo	Marcas	Modelos
Ebara	65(80)DVS / 50-80 DL-DLM / 50DG	Sulzer	3"-DN 80-Scavenger -EJ10 a EJ75
Wilo	Rexa Pro / FA / MTS	Grundfos	SE / SL / SEG - 3" / DN65-DN80
KSB	KRT S - F - K - E - Ø45 - Ø65 - Ø80	Schneider	BCS 365

Imagens ilustrativas

Válvulas de retenção

Tipo portinhola única

DN 50-80

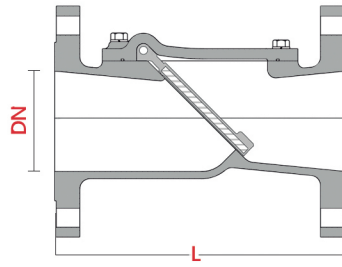

DN (mm)	L (mm)	Peso
50	200	12,5
80	240	14,0

DN 100-200

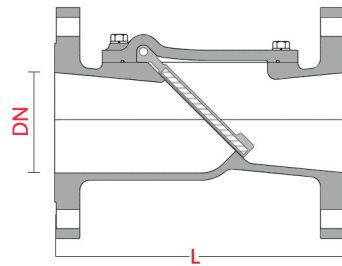

DN (mm)	L (mm)	Peso
100	290	24,5
150	380	50,0
200	500	90,0

*Outros tamanhos sob encomenda nos kits

Registro de gaveta

Tipo haste ascendente com cunha emborrachada

DN 50-80

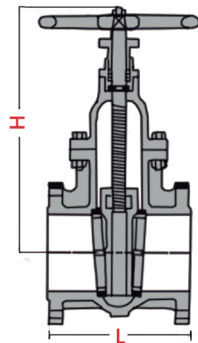

DN (mm)	L (mm)	H (mm)	Peso (Kg)
50	150	220	11
80	180	270	18,5

DN 100-200

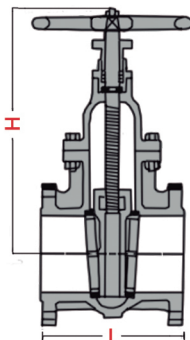

DN (mm)	L (mm)	H (mm)	Peso (Kg)
100	190	320	24,5
150	210	410	40,5
200	230	510	64

*Outros tamanhos sob encomenda nos kits

Aplicada em:



Esgotos Domésticos



Águas Residuais



Efluentes Industriais



Drenagem

Materiais dos componentes

- ✓ Motor AISI 304
- ✓ Voluta AISI 304
- ✓ Impulsor PBT com fibra de vidro
- ✓ Eixo do motor AISI 304
- ✓ Selo mecânico Carvão-Cerâmica-NBR

Motor Elétrico

- ✓ Potência nominal - 0,75Kw (1cv)
- ✓ 2 polos (3450 rpm), em cobre, gaiola de esquilo
- ✓ Monofásico - ~1 / 220V / +- 10%
- ✓ Chave boia incorporada (liga/desliga)
- ✓ Isolamento - Classe F
- ✓ Grau de proteção IPX8/IP68

Curva de performance

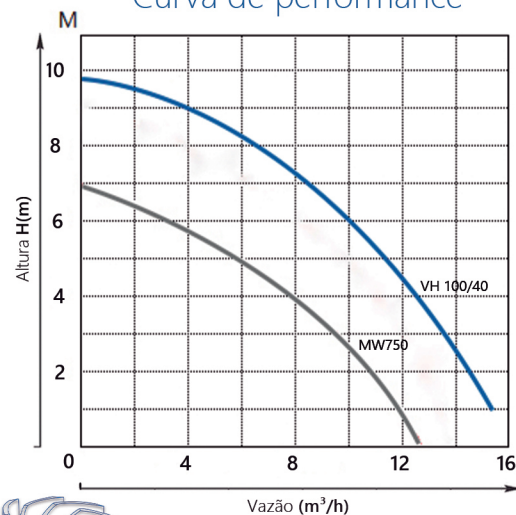

Propulsor tipo vortex

Aquatritus

Aplicada em:



Esgotos Domésticos



Efluentes Industriais



Águas Residuais

Materiais dos componentes

- ✓ Tampa superior Ferro fundido GG30
- ✓ Motor AISI 304
- ✓ Voluta Ferro fundido GG30
- ✓ Impulsor Ferro fundido GG30
- ✓ Eixo do motor AISI 304
- ✓ Selo mecânico Carvão-Cerâmica- NBR
- ✓ Triturador Lobular AISI 420

Motor Elétrico

- ✓ Potência nominal - 1,5Kw (2cv)/2,2Kw (3cv)
- ✓ 2 polos (3450 rpm), em cobre, gaiola de esquilo
- ✓ Monofásico - ~1 / 220V / +- 10%
- ✓ Trifásico - ~3 / 220V / +- 10% ou 380V
- ✓ Protetor térmico incorporado no motor (Autocut)
- ✓ Chave boia incorporada na versão monofásica
- ✓ Isolamento - Classe F
- ✓ Grau de proteção IP68

Curva de performance

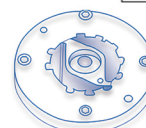
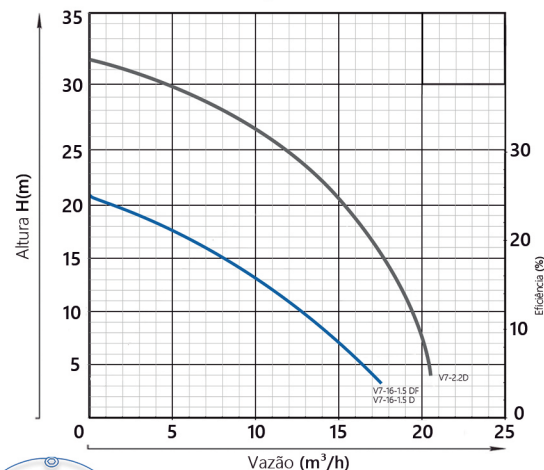

Propulsor tipo triturador

Aquarob

Aplicada em:



Esgotos Domésticos



Efluentes Industriais



Águas Residuais



Drenagem

Materiais dos componentes

- ✓ Motor GG30
- ✓ Voluta GG30
- ✓ Impulsor GG30
- ✓ Eixo do motor AISI 420
- ✓ Selo mecânico Sic-Sic

Motor Elétrico

- ✓ Potência nominal - 0,75Kw (1cv), 1,5Kw (2cv) ou 2,2Kw (3cv)
- ✓ 2 polos (3450 rpm), em cobre, gaiola de esquilo
- ✓ Monofásico - ~1 / 220V / +- 10%
- ✓ Trifásico - ~3 / 220V / +- 10% ou 380V
- ✓ Isolamento - Classe F
- ✓ Grau de proteção IP68
- ✓ Protetor térmico incorporado no motor (Autocut)

Curva de performance

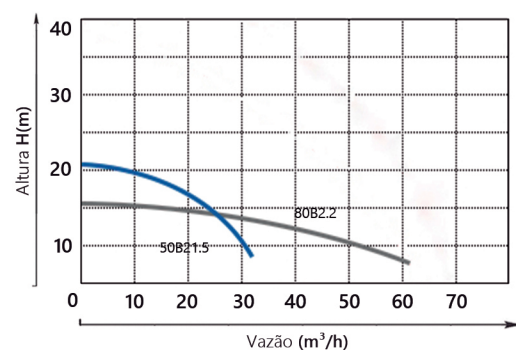

Propulsor tipo aberto

Kit de bombeamento

CPVC DN50

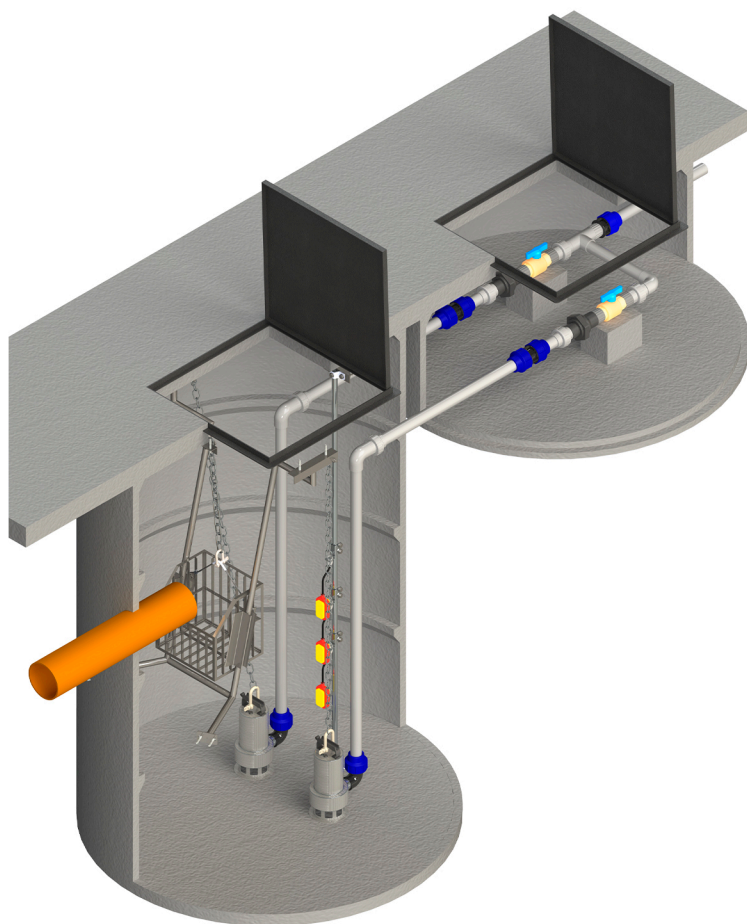

O sistema de bombeamento em CPVC é apropriado para aplicações mais leves onde não há tanta necessidade de velocidade de fluxo.

Entre os 3 modelos é o de menor custo.

No kit contém os itens que estão na página 4, sendo eles:

- ✓ Bombas submersíveis
- ✓ Joelhos 90°
- ✓ Chaves-boia
- ✓ Suporte das chaves boia
- ✓ Corrente de içamento
- ✓ Uniões roscáveis
- ✓ Conexões de compressão
- ✓ Válvula globo
- ✓ Válvula de retenção
- ✓ Tee CPVC
- ✓ Tampas de fechamento

Kit de bombeamento

PEAD DE75/DE90/DE110

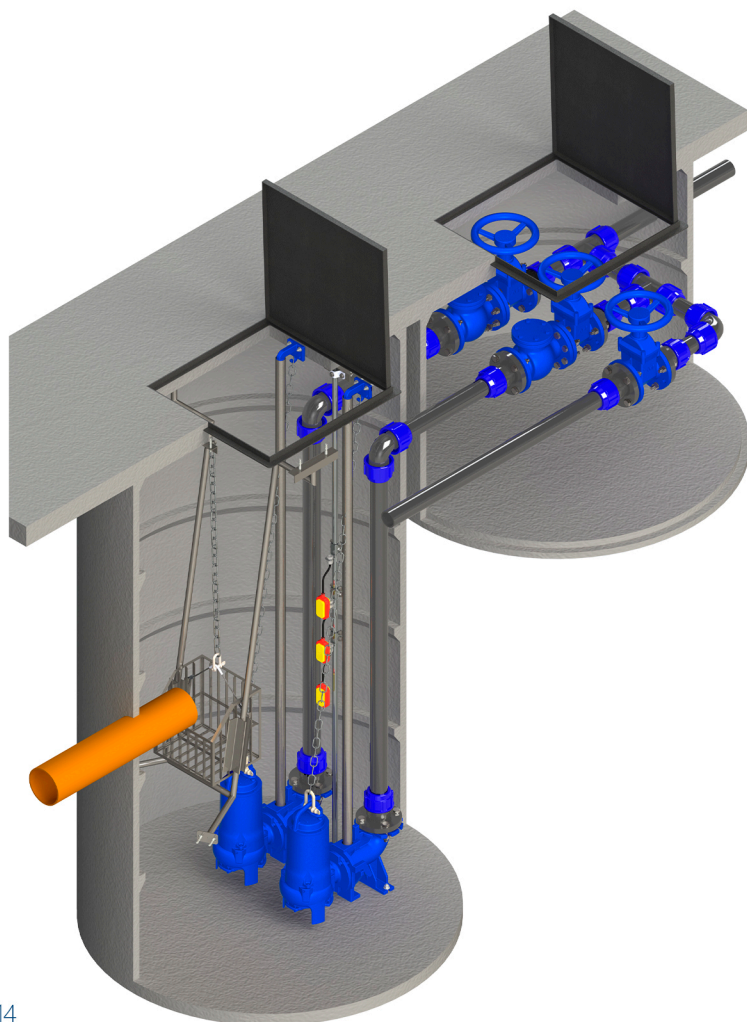

O sistema de bombeamento em PEAD é apropriado para aplicações onde a velocidade de fluxo é mediana, podendo ser versátil para a sua necessidade.

Entre os 3 modelos possui o melhor custo benefício.

No kit contém os itens que estão na página 5, sendo eles:

- ✓ Bombas submersíveis
- ✓ Joelhos 90°
- ✓ Chaves-boia
- ✓ Suporte das chaves boia
- ✓ Corrente de içamento
- ✓ Uniões roscáveis
- ✓ Conexões de compressão
- ✓ Válvula de gaveta
- ✓ Válvula de retenção
- ✓ Tee PEAD
- ✓ Tubulação de retorno
- ✓ Tubo guia
- ✓ Pedestal de apoio
- ✓ Adaptador flangeado de compressão
- ✓ Tampas de fechamento

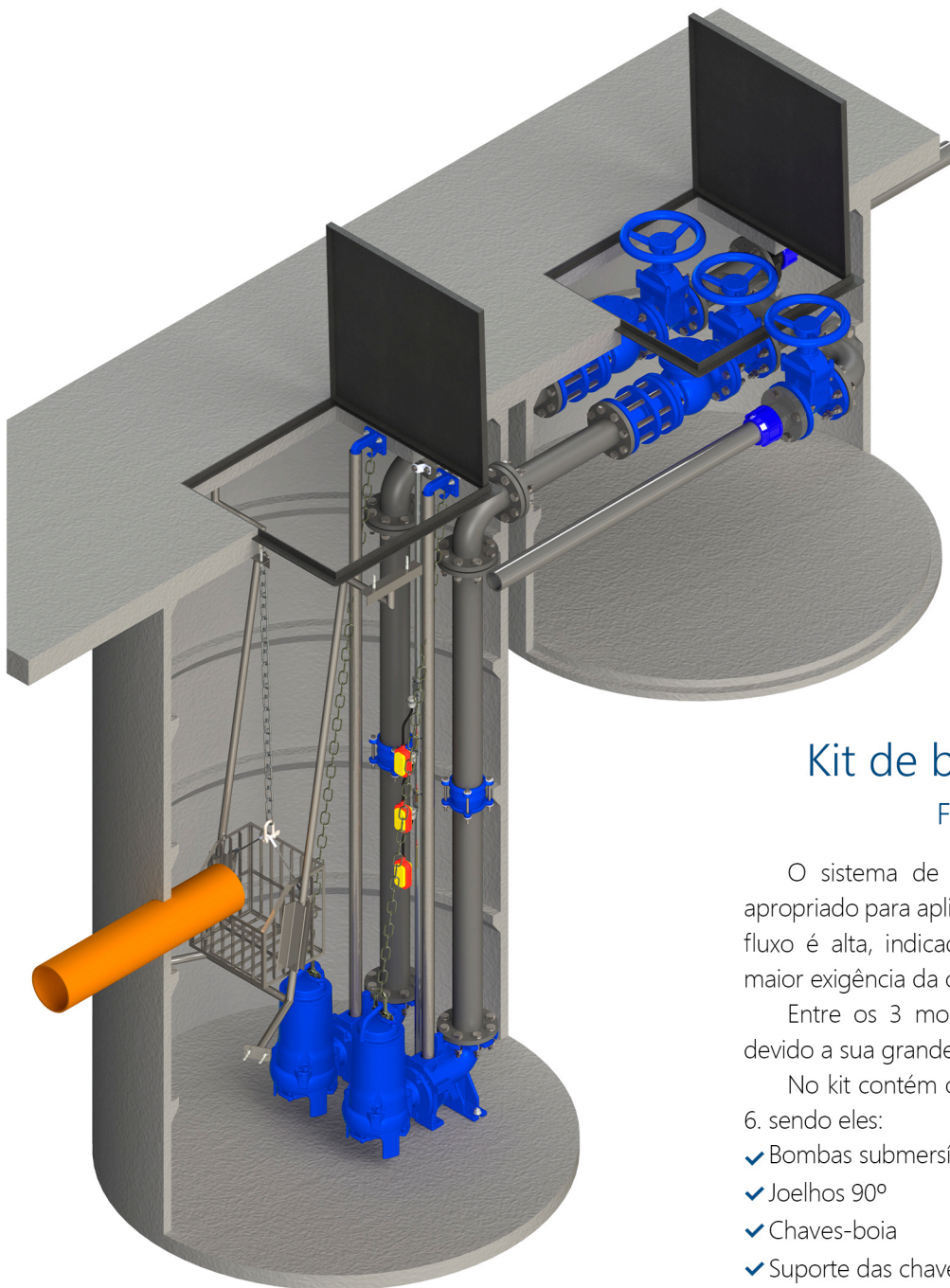

Kit de bombeamento

FoFo DN80

O sistema de bombeamento em FoFo é apropriado para aplicações onde a velocidade de fluxo é alta, indicada para processos onde há maior exigência da carga de vazão.

Entre os 3 modelos possui o maior custo devido a sua grande resistência e customização.

No kit contém os itens que estão na página 6, sendo eles:

- ✓ Bombas submersíveis
- ✓ Joelhos 90°
- ✓ Chaves-boia
- ✓ Suporte das chaves boia
- ✓ Corrente de içamento
- ✓ Uniões roscáveis
- ✓ Conexões de compressão
- ✓ Registro de gaveta
- ✓ Válvula de retenção
- ✓ Tee PEAD
- ✓ Tubulação de retorno
- ✓ Tubo guia
- ✓ Pedestal de apoio
- ✓ Junta de montagem
- ✓ Junta de desmontagem
- ✓ Guia deslizante do pedestal
- ✓ Tampa de fechamento



Elevatórias de esgoto



Elevatórias de água



Barriletes



Linha de Recalque



AQUASTAR

Representante:

+55 41 3292-5653  www.aquastar.com.br  contato@aquastar.com.br  BR 277: km 116,5; nº 1455, Campo Largo - PR, 83608-000

Garantia: A Aquastar reserva-se ao direito de alterar os dados contidos sem prévio aviso e sem garantias ou obrigações legais. Para maiores informações consulte-nos através dos canais de comunicação ou por nossos representantes.